

PVC

S Y S T E M
zendoor[®]

PORTE
D'ENTRÉE PVC

JH

INDUSTRIES

Descriptif général

- Ouvrants et dormants 5 chambres
- Étanchéité assurée par 2 joints de frappe
- Performances AEV : A*3 E*7B V*A2

Conception

Profil ouvrant porte d'entrée

- Épaisseur 70 mm
- Largeur 112 mm
- 1 joint de frappe sur ouvrant

Profil ouvrant porte de service et porte d'entrée éco

- Épaisseur 70 mm
- Largeur 94 mm
- 1 joint de frappe sur ouvrant

Profil dormant

- Épaisseur 70 mm
- 1 joint de frappe sur dormant

Seuil aluminium

- Seuil plat à RPT en aluminium anodisé de hauteur 20 mm
- Option seuil aluminium anodisé hauteur 40 mm à RPT

Renforcement

- Renfort acier (montant crémone renforcé systématiquement)

Types de fiches

- Fiches réglables 3D
- Fiches aluminium laquées sur ouvrant porte de service et porte Eco

Remplissages

- Panneau lisse et mouluré 31 mm, parement PVC 1.5 mm
- Panneau gravé 31 mm, parement PVC 2.5 mm
- Panneau lisse et mouluré 31 mm, parement Aluminium 1.8 mm
- Panneau lisse et mouluré 31 mm, parement Aluminium 2.5 mm
- Âme isolante polystyrène extrudée
- Vitrage 33/2 dépoli acide suivant modèle de panneau

Vitrages

- Vitrage de base 44.21TR-16-4 DEPOLI ACIDE argon avec intercalaire TGI ($U_g = 1,1 \text{ W}/(\text{m}^2.\text{K})$) Classe P2A
- Vitrages personnalisés 31 mm 6-16-4421TR argon avec intercalaire TGI ($U_g = 1,1 \text{ W}/(\text{m}^2.\text{K})$)

Petits bois

- Petits bois intégrés gris de base 8x10mm
- En option suivant modèle :
- Petits bois intégrés (26 ou 45 mm)
 - Petits bois collés ronds ou moulurés (26 mm)

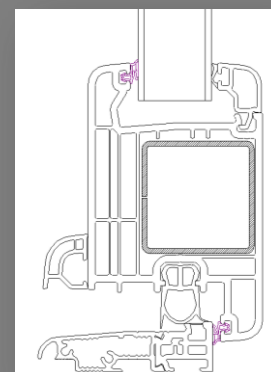

Seuil PMR 20mm

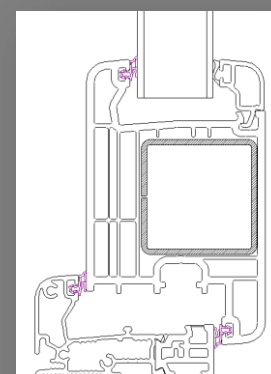

Seuil plat 40mm



Renfort acier



Paumelles 3D

Finitions suivant modèles

■ Teinté masse

Blanc		Beige
Gris		

■ Plaxé 1 face extérieure (blanc face intérieure) ou plaxé 2 faces

Chêne doré		7016 lisse
Chêne irlandais		7016 structuré
Bois de rose		Noyer

■ Thermolaquage 1 face extérieure (blanc face intérieure)

Blanc aluminium RAL 9006		Rouge vin RAL 3005
Gris aluminium RAL 9007		Ivoire clair RAL 1015
Gris quartz RAL 7039		Bleu acier RAL 5011
Gris signalisation RAL 7042		Blanc crème RAL9001
Balmoral RAL 0856010		Gris bleu RAL 7031
Gris ciment RAL 7033		Vert foncé RAL 6009
Gris béton RAL 7023		Gris anthracite RAL 7016
Gris nuit RAL 7022		

Quincaillerie

Poignée porte d'entrée

- Poignée Rosace F9 HOPPE de base
- Poignée Rosace décorative en option
- Poignée plaque HOPPE en option

Poignée porte de service et porte d'entrée éco

- Poignée plaque étroite blanche HOPPE de base

Ferrages

	Standard	Options
Porte d'entrée 1 et 2 vantaux	<ul style="list-style-type: none"> ■ Crémone automatique, 5 points de fermeture ■ Verrou manuel haut et bas pour semi-fixe 	<ul style="list-style-type: none"> ■ Crémone automatique à crochets (2 galets et 2 crochets), 5 points de fermeture ■ Crémone à relevage ,5 points de fermeture ■ Verrou manuel haut et bas pour semi-fixe
Porte de service et porte d'entrée éco 1 et 2 vantaux	<ul style="list-style-type: none"> ■ Crémone à relevage ■ 1 vantail : crémone à galets ■ 2 vantaux : crémone à sortie de tringle ■ Verrou manuel haut et bas pour semi-fixe 	

Battement large rapporté sur porte d'entrée 2 vantaux



Rosace F9 Hoppe

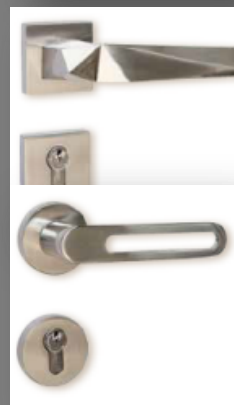

Rosaces Décoratives



Galet



Crochet

Options esthétiques

- Semi-fixe répétant (suivant modèle)
- Semi-fixe vitré
- Fixe latéral
- Traverse horizontale ou verticale, imposte, allège

Mise en œuvre

Neuf

- Dormant de base 70x54 mm ou 70x64 mm
- Dormant monobloc de 80, 100, 120, 140, 160, 180 mm

Rénovation

- Dormant rénovation avec aile de recouvrement de 27 mm, 42 ou 65 mm
- Dormant universel 70x52 mm
- Dormant pour tapées persiennes conservées avec aile de 27 mm
- Cornières d'habillage et bavette
- Fixation dormant rénovation par vérin ou en façade (avec vis non fournies)

En option : Fixation dormant rénovation par vis vérin

Fermetures

- Coffre bloc-baie Thermobloc 215x195 mm ou 225x260 mm
 - Coffre demi-linteau
 - Lames de tablier : PVC et aluminium (8x40 mm ou 11x50 mm)
- En option : Lames aluminium faible émissivité ($\Delta R=0.33$ W/(m².K))
- Manœuvre motorisée, treuil, tirage direct.

Ventilations

- Grilles VMC 22m³/h, 30m³/h, acoustique, hygro-réglable ou hygro-acoustique

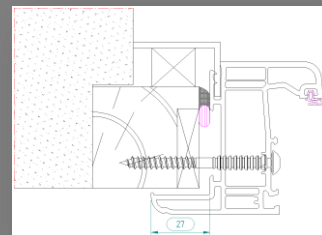

Dormant rénovation avec aile de 27mm

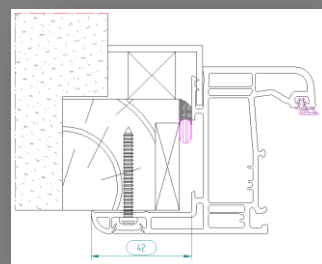

Dormant rénovation avec aile de 42mm

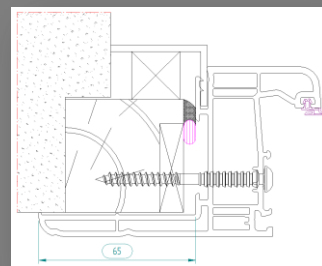

Dormant rénovation avec aile de 65mm

PORTE D'ENTREE PVC

Coupe horizontale (doublage 100 mm)

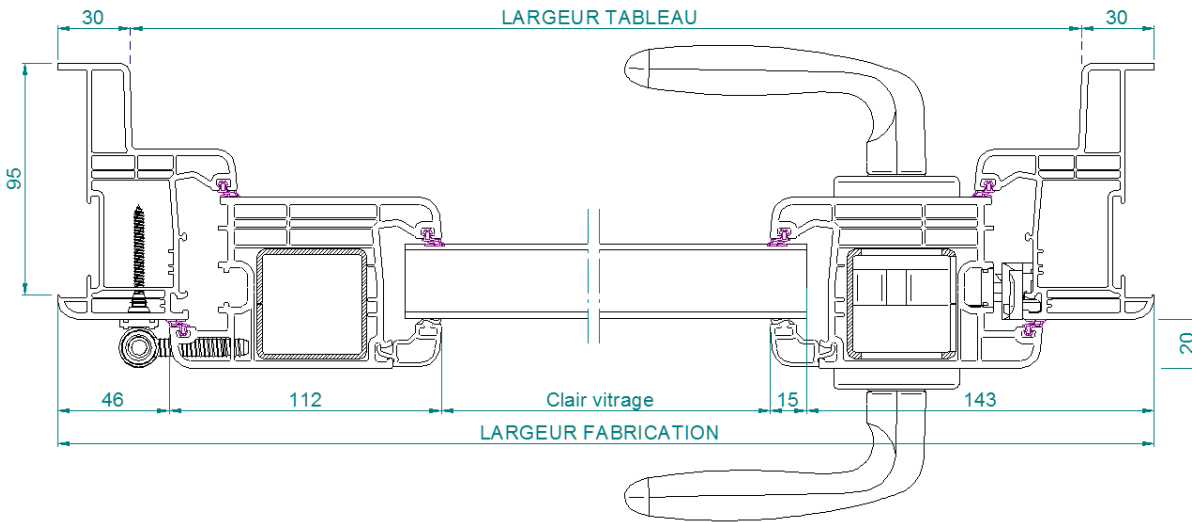

Vue de face

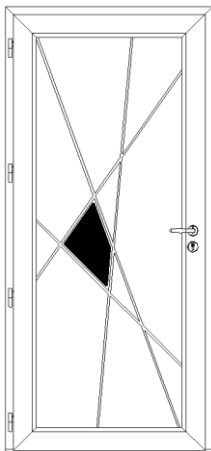

Coupe verticale (doublage 100 mm)

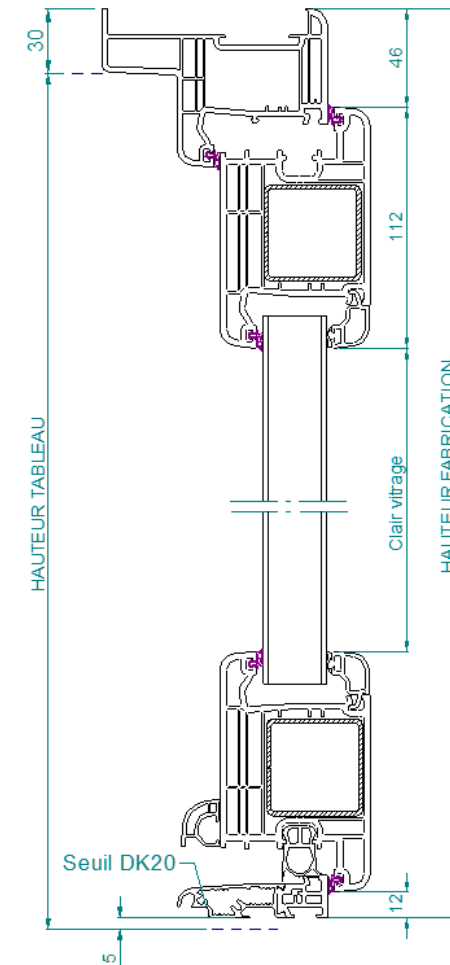

PORTE DE SERVICE et PORTE ECO

Coupe horizontale

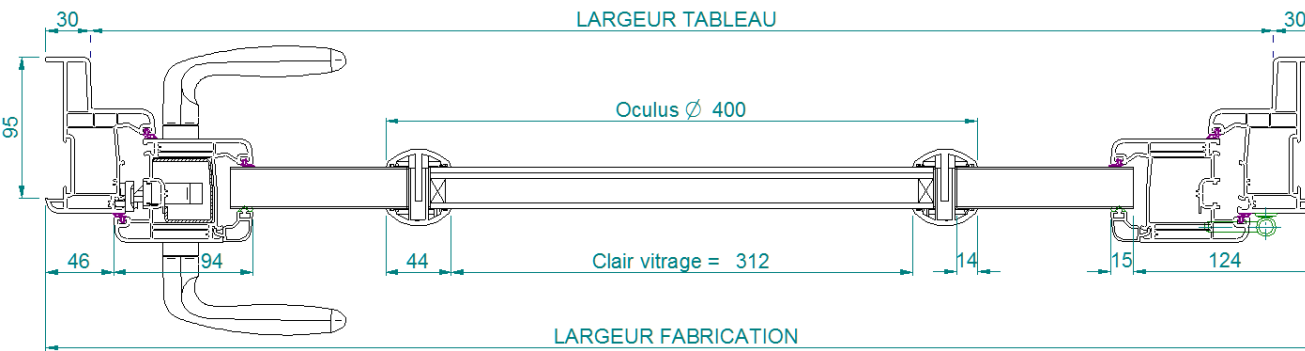



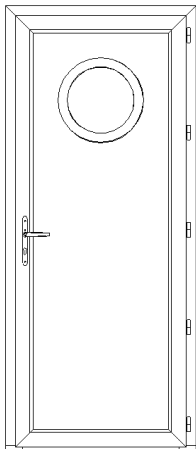



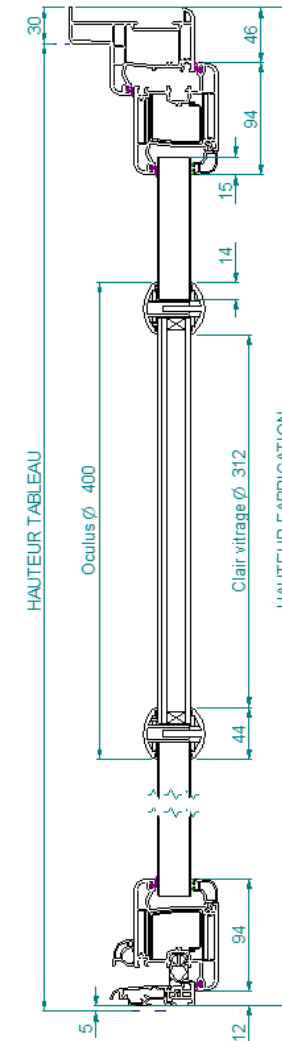















Vue de face



Coupe verticale



Performances thermiques Collection Lumière

COLLECTION	visuel ¹	ISOLATION THERMIQUE				visuel ¹	ISOLATION THERMIQUE				visuel ¹	ISOLATION THERMIQUE			
		REPLISSAGE		Ud W/(m².K)			REPLISSAGE		Ud W/(m².K)			REPLISSAGE		Ud W/(m².K)	
		Code	Modèle	Ud Parremet PVC	Ud Parremet ALU		Code	Modèle	Ud Parremet PVC	Ud Parremet ALU		Code	Modèle	Ud Parremet PVC	Ud Parremet ALU
Lumière		9711	CAPUCINE	1.4	-		9723	TOURNESOL	1.4	1.4		9741	COSMOS	1.6	1.7
		9712	FUCHSIA	1.4	-		9723 A	TOURNESOL avec 3 barreaux Amandine	1.4	1.4		9742	IRIS	1.4	1.4
		9713	LOTUS	1.4	-		9731 A	PENSÉE décors Alunox	1.4	1.4		9743	ANÉMONE	1.4	1.4
		9714	ASTER	1.4	-		9731	PENSÉE	1.4	1.4		9743 A	ANÉMONE avec petits bois intégrés	1.4	1.4
		9714 2T	ASTER avec 2 TI	1.5	-		9732 A	LILAS décors Alunox	1.5	1.5		9744	BÉGONIA	1.3	-
		9714 3T	ASTER avec 3 TI	1.6	-		9732	LILAS	1.5	1.5		9745	ARUM	1.4	-
		9721	JASMIN	1.4	1.4		9733 A	SILENE décors Alunox	1.5	1.5		9746	BLEUET	1.4	-
		9722	ANIS	1.4	1.4		9733	SILENE	1.5	1.5					

¹ image non contractuelle

Performances données pour :

- Porte 1 vantail 2150x900

Performances thermiques Collection Relief, Eco et Garden

COLLECTION	visuel ¹	ISOLATION THERMIQUE				visuel ¹	ISOLATION THERMIQUE				visuel ¹	ISOLATION THERMIQUE			
		REMPLISSAGE		Ud W/(m².K)			REMPLISSAGE		Ud W/(m².K)			REMPLISSAGE		Ud W/(m².K)	
		Code	Modèle	Ud Parrement PVC	Ud Parrement ALU		Code	Modèle	Ud Parrement PVC	Ud Parrement ALU		Code	Modèle	Ud Parrement PVC	Ud Parrement ALU
Relief		9811	LUPIN	1.3	1.3		9822	ORCHIDÉE	1.3	1.3		9832	ROSE	1.2	1.3
		9812	MUGUET	1.3	1.3		9823	LAVANDE	1.3	1.3		9833	TULIPE	1.3	1.3
		9813	NARCISSE	1.3	1.3		9824	GLAÏEUL	1.3	1.3		9841	ŒILLET	1.3	1.3
		9821	MYOSOTIS	1.3	1.3		9831	PIVOINE	1.2	1.3		9842	LYS	1.3	1.3
Eco		9731	PENSÉE	1.4	/		9744	BÉGONIA	1.3	/		9841	ŒILLET	1.3	/
		9743	ANÉMONE	1.4	/		9745	ARUM	1.4	/					
Garden		9902	AGAPANTHE	1.4	/		9903	CAMPANULE	1.4	/		9904	MARGUERITE	1.4	/

¹ image non contractuelle

Performances données pour :

■ Porte 1 vantail 2150x900

Finition Collection Lumière

COLLECTION	visuel ¹	Lumière	Plaxé (1 ou 2 faces)											
			Blanc	Gris	Beige	Plaxé (1 ou 2 faces)						Plaxé Noyer	Laqué 1 face ²	
						Plaxé Chêne doré	Plaxé Chêne irlandais	Plaxé Bois de Rose	Plaxé gris veiné 7016	Plaxé gris lisse 7016				
		9711 CAPUCINE	●	○	○	○	○	○	○	○	○	○	○	○
		9712 FUCHSIA	●	○	○	○	○	○	○	○	○	○	○	○
		9713 LOTUS	●	○	○	○	○	○	○	○	○	○	○	○
		9714 ASTER	●	○	○	○	○	○	○	○	○	○	○	○
		9714 2T ASTER avec 2 TI	●	○	○	○	○	○	○	○	○	○	○	○
		9714 3T ASTER avec 3 TI	●	○	○	○	○	○	○	○	○	○	○	○
		9721 JASMIN	●	○	○	○	○	○	○	○	○	○	○	○
		9722 ANIS	●	○	○	○	○	○	○	○	○	○	○	○

COLLECTION	visuel ¹	Lumière	Plaxé (1 ou 2 faces)											
			Blanc	Gris	Beige	Plaxé (1 ou 2 faces)						Plaxé Noyer	Laqué 1 face ²	
						Plaxé Chêne doré	Plaxé Chêne irlandais	Plaxé Bois de Rose	Plaxé gris veiné 7016	Plaxé gris lisse 7016				
		9723 TOURNESOL	●	○	○	○	○	○	○	○	○	○	○	○
		9723 A IL avec 3 barreaux	●	○	○	○	○	○	○	○	○	○	○	○
		9731 A ISÉE décors Alu	●	○	○	○	○	○	○	○	○	○	○	○
		9731 PENSÉE	●	○	○	○	○	○	○	○	○	○	○	○
		9732 A LAS décors Alu	●	○	○	○	○	○	○	○	○	○	○	○
		9732 LILAS	●	○	○	○	○	○	○	○	○	○	○	○
		9733 A ENE décors Alu	●	○	○	○	○	○	○	○	○	○	○	○
		9733 SILENE	●	○	○	○	○	○	○	○	○	○	○	○

COLLECTION	visuel ¹	Lumière	Plaxé (1 ou 2 faces)											
			Blanc	Gris	Beige	Plaxé (1 ou 2 faces)						Plaxé Noyer	Laqué 1 face ²	
						Plaxé Chêne doré	Plaxé Chêne irlandais	Plaxé Bois de Rose	Plaxé gris veiné 7016	Plaxé gris lisse 7016				
		9741 COSMOS	●	○	○	○	○	○	○	○	○	○	○	○
		9742 IRIS	●	○	○	○	○	○	○	○	○	○	○	○
		9743 ANÉMONE	●	○	○	○	○	○	○	○	○	○	○	○
		9743 A E avec petits bois	●	○	○	○	○	○	○	○	○	○	○	○
		9744 BÉGONIA	●	○	○	○	○	○	○	○	○	○	○	○
		9745 ARUM	●	○	○	○	○	○	○	○	○	○	○	○
		9746 BLEUET	●	○	○	○	○	○	○	○	○	○	○	○

¹ image non contractuelle

² 15 teintes 9006, 9007, 7039, 7042, 0856010, 7033, 7023, 7022, 3005, 1015, 5011, 9001, 7031, 6009, 7016

● : Offre de base ○ : En option

Finition Collection Relief, Eco et Garden

COLLECTION	visuel ¹	Blanc	Gris	Beige	Plaxé (1 ou 2 faces)						Laqué 1 face ²
					Plaxé Chêne doré	Plaxé Chêne irlandais	Plaxé Bois de Rose	Plaxé gris veiné 7016	Plaxé gris lisse 7016	Plaxé Noyer	
Relief		9811 LUPIN	●								○
		9812 MUGUET	●								○
		9813 NARCISSE	●								○
		9821 MYOSOTIS	●								○
Eco		9731 PENSÉE	●								
		9743 ANÉMONE	●								
Garden		9902 AGAPANTHE	●	○	○	○	○	○	○	○	○
visuel ¹		9822 ORCHIDÉE	●								○
		9823 LAVANDE	●								○
		9824 GLAIEUL	●								○
		9831 PIVOINE	●								○
visuel ¹		9744 BÉGONIA	●								
visuel ¹		9745 ARUM	●								
visuel ¹		9832 ROSE	●								○
		9804 TULIPE	●								○
		9841 CEILLET	●	○	○	○	○	○	○	○	○
		9842 LYS	●	○	○	○	○	○	○	○	○
visuel ¹		9841 CEILLET	●								
visuel ¹		9904 MARGUERITE	●								

¹ image non contractuelle
² 15 teintes RAL Décoroc: 9006, 9007, 7039, 7042, 0856010, 7033, 7023, 7022, 3005, 1015, 5011, 9001, 7031, 6009, 7016
 ● : Offre de base ○ : En option

Synthèse de l'offre commerciale

		Finition						
		Blanc	Beige	Gris	Plaxé 1 FACE EXT.	Plaxé 2 FACES	Laqué 1 FACE EXT.	
Esthétique et design	Formes	Rectangulaire	•	•	•	•	•	•
		Arc surbaissé et plein cintre (suivant faisabilité bureau d'étude) ¹	•	•	•	•	•	•
	Typologie de produit	Porte d'entrée	•					
		Porte ouvrant extérieur	•					
		Porte de service	•					
	Type de parclose	Galbée	•	•	•	•	•	
	Petits bois collés	Ronds	•	•	•	•	•	•
		Moulurés	•	•				
	Petits bois intégrés dans le vitrage	Laqué RAL ou plaxé	•	•	•	•	•	•
	Grille ventilation	22m ³ /h et 30m ³ /h	•	•	•	•	•	•
Acoustique		•		•	•	•	•	
Hygro-réglable		•		•	•	•	•	
Hygro Acoustique		•			•	BR / NO / 7016	•	
Isolation	Epaisseur vitrage ²	31 mm (parclose galbée)	•	•	•	•	•	•
		40 mm (parclose galbée)	•	•	•	•	•	•
	Vitrage ITR + gaz argon	Intercalaire Warm Edge TGI	•	•	•	•	•	•
	Panneau Porte d'entrée	Panneau lisse et mouluré 31mm, parement PVC 1.5mm	•	•	•			
		Panneau gravé 31mm, parement PVC 2.5mm	•	•	•	•	•	•
		Panneau lisse et mouluré 31mm, parement Aluminium 1.8mm	•	•		CD	CD	
		Panneau lisse et mouluré 31mm, parement Aluminium 2.5mm	•	•	•	•	•	•
Panneau Porte de service	Panneau lisse 28mm	•	•	•	•	•	•	
Seuil Alu	Seuil standard à RPT anodisé	•	•	•	•	•	•	
	Seuil PMR à RPT anodisé	•	•	•	•	•	•	
Mise en œuvre	Dormant base	Dormant 70x54mm	•					
		Dormant 70x64mm	•	•	•	•	•	•
		Dormant 70 avec recouvrement	•	•	•	•	•	•
	Dormant Monobloc	Dormant doublage de 80 mm	•	•	•	•	•	•
		Dormant doublage de 100 - 120 - 140 - 160 mm	•	•	•	•	•	•
		Dormant doublage de 180 mm	•					
	Dormant Rénovation	Dormant avec aile de 27 mm	•	•	•	•	•	•
		Dormant avec aile de 42 mm	•	•	•	•	•	•
		Dormant avec aile de 65 mm	•			•	•	•
		Dormant universel	•			•	•	•
		Dormant pour tapées persiennes conservées	•	•	•			
	Tapée isolation 100-120-140-160							
	Tapée persienne	4 à 12 Vantaux	•	•	•	CD	CD	
	Habillage Rénovation	Bavette 100x100	•	•	•	•	•	•
		Cornière 40x25	•	•	•			
		Cornière 63x33	•					
		Cornière 60x40				•	•	•
		Cornière 100x100				BR / CI / NO / 7016	BR / CI / NO / 7016	•
		Cornière 123x83	•	•	•	CD	CD	
		Couvre-joint	•	•	•	•	•	•
		Moulure intérieure Traditionnelle (largeur 75mm)	•	•	•	•	CD / CI	•
		Moulure intérieure Contemporaine (largeur 75mm)	•	•	•	•	CD / CI	•
		Moulure intérieure à cliper (vis plot)	•	•	•	•	CD	•
Elargisseur	largeur 25 mm	•	•	•	•	•	•	
	largeur 70 mm	•	•	•	•	•	•	
Traverses et Meneau	Traverse Intermédiaire / Ouvrant	•	•	•	•	•	•	
	Meneau Mécanique ou Soudé	•	•	•	•	•	•	
	Meneau de 112	•	•	•	•	•	•	
Jet d'eau	Jet d'eau avec seuil alu PMR	•	•	•	•	•	•	
Battues	Battue étroite sur porte de service	•	•	•	•	•	•	
	Battue rapportée pour battement large	•	•	•	•	•	•	

¹ uniquement pour modèle 9701, 9702, 9703, 9706, 9710, 9716, 9717, 9801, 9802, 9904

² uniquement pour modèle 9701, 9702, 9707, 9707A, 9716, 9717, 9903

• = Disponible / CD = Chêne doré / CI = Chêne Irlandais / BR = Bois de Rose / NO = Noyer / 7016 = 7016 lisse et structuré

Synthèse de l'offre commerciale

		COLLECTION				
		Lumière	Relief	Eco	Garden	
OUVRANT	Ouvrant 112 mm	●	●			
	Ouvrant 112 mm			●	●	
	Battement rapporté large sur semi-fixe	●	●			
	Battement centré sur semi-fixe			●	●	
SERRURE	Crémone Automatique 5 pts 4 galets	●	●			
	Crémone à relevage 5 points	○	○	●	●	
	Crémone auto Sécurité 5 pts 2 crochets	○	○			
POIGNEES	BLANC	Plaque large 40mm	○	○		
		Plaque étroite 24 mm			●	●
		Col court , plaque étroite	○	○	○	○
		Col extra-court , plaque étroite	○	○	○	○
	F9	Plaque large 40mm	○	○		
		Plaque étroite 24 mm			○	○
		Col court , plaque étroite	○	○	○	○
		Col extra-court , plaque étroite	○	○	○	○
		Poignée rosace	●	●		
	CHROME BRILLANT	Poignée STRASS	○	○		
		Poignée QUARTZ	○	○		
		Poignée DESIGN	○	○		
Cylindre	Modèle standard laiton nickelé	●	●	●	●	
	Modèle même variure laiton nickelé	○	○	○	○	
	Modèle VMI nickelé	○	○			
Paumelles 3D	Paumelles 3D	●	●		○	
	Caches fiches blanc	○	○		○	
	Caches fiches beige	○	○		○	
	Caches fiches F9	○	○		○	
Fiches standard	PVC blanc			●	●	
	Aluminium beige			○	○	
	Aluminium F9			○	○	

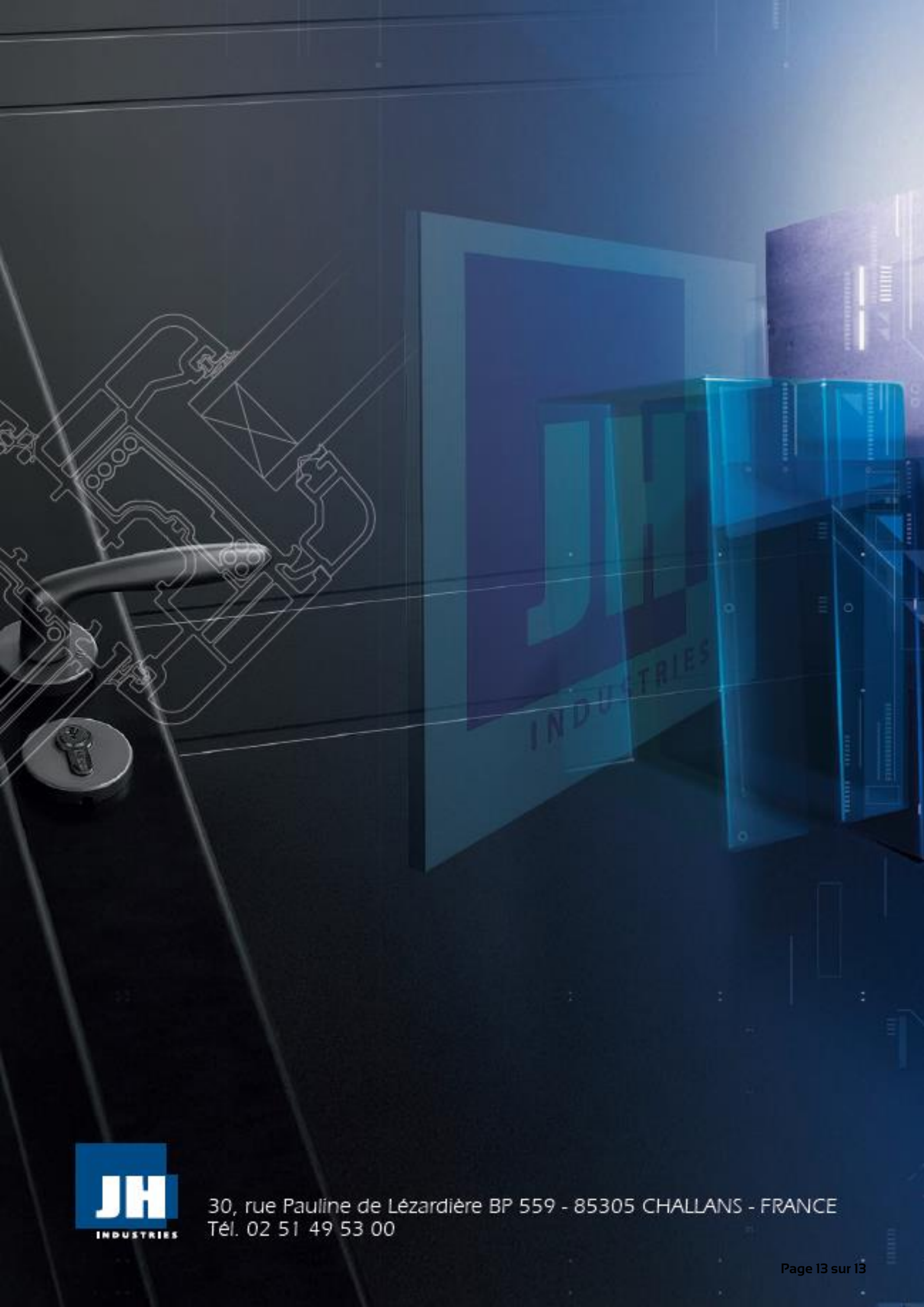

30, rue Pauline de Lézardière BP 559 - 85305 CHALLANS - FRANCE
Tél. 02 51 49 53 00